

Centrometal

KÜTTETEHNIKA

Tootja:
Maaletooja:

Centrometal d.o.o. - Glavna 12, 40306 Macinec, Croatia
Cerbos OU www.cerbos.ee

KASUTUSJUHEND

ZV16



ZV20-32



ZVB16-32



Cerbos

küttesüsteemid • müük • paigaldus • hooldus
Paide mnt 7, Pärnu 80042, Eesti • www.cerbos.ee

Hea klient

Õnnitleme teid pelletikatla ostu puhul. Sooviksime teile meelde tuletada, et pelletikatel on innovaatiline küttelehendus, mis on loodud kõige eesrindlikuma tehnoloogiaga, mida iseloomustab nii kõrgkvaliteetne tootmine kui ka lihtne ja elegantne disain.

Katlad, mis töötavad üksnes 6 mm läbimõõduga pelletitega, on varustatud vertikaalsete torusoojusvahetitega. Katel on varustatud taimeriga, mis tagab katla autonoomse juhtimise, kuna seda saab programmeerida sisse- ja väljalülitamiseks kuni 4 korda nädalas. Katel annab soojust radiaatoritele küttesüsteemis võimsusega, mis on seadistatud vastavalt soojendatavale ruumile: lihtsalt seadke küttesüsteemi veetemperatuur käsitsi. Soovitatav temperatuur on vahemikus 60°C ja 75°C. Katel on varustatud kaasaegsete automaatseadmete ning juhtimis- ja ohutussüsteemidega, mis tagavad tõhusa ja praktilise töö.

Teie katla esimese kahe või kolme korra käivitamisel värvikihi kõvastumise tõttu tekkivad gaasid võivad põhjustada ebameeldivat lõhna. Seetõttu on soovitatav ruumi korralikult tuulutada ja vältida pelletikatla ees pikalt viibimist.

Kamina paigaldamine on keelatud magamistuppa või vannituppa, katel peab olema omaette ruumis.

! NB:

See hoiatusmärk osutab sellele, et selles sisalduv sõnum peab olema hoolikalt läbi loetud ja arusaadud, **sest nende hoiatuste täitmata jätmine võib põhjustada katlale tõsist kahju ja seada kasutaja ohtu.**

/ INFO:

Seda sümbolit kasutatakse selleks, et tõsta esile informatsioon, mis on oluline katla nõuetekohaseks töötamiseks. Nende sätete eiramine kahjustab katla kasutamist ja selle töö ei ole rahuldav.

Paigaldamine peab olema teostatud kvalifitseeritud personali poolt, kes vastutab täielikult toote paigaldamise ja selle nõuetekohase toimimise eest. Tootja ei vastuta juhul, kui paigaldamine oli teostatud kvalifitseerimata personali poolt või üldisi hoiatusi ja paigaldusjuhiseid eirates.

Käesolev kasutusjuhend on toote lahutamatu osa: veenduge, et see on alati seadmega kaasas, isegi juhul, kui see läheb üle teisele omanikule või teise kohta paigutamise puhul. Kahjustuse või kadumise korral küsige koopiat müüjalt.

Enne toote kasutamist, paigaldamist või hooldamist lugege käesolevas juhendis toodud juhised hoolikalt läbi. Ärge teostage esmakäivitust enne kui olete saanud selleks paigaldajalt piisavalt juhiseid.

Seda katelt tohib kasutada ainult selleks ettenähtud otstarbel. Seetõttu vastutab kasutaja inimeste, loomade või asjade ükskõik milliste kahjustamise eest, mis tulenevad toote väärkasutusest.

Kogu tootevalik on valmistatud vastavalt direktiividele ja standarditele:

2014/30 UE (Eeskiri EMCD), 2006/42/CE, 2014/35 UE (Madalpinge Direktiiv), 201 1/65/EU; EN 61000-6-2; EN 61000-6-3; EN 60335-1; EN 60335-2-102; EN 62233; EN 50581; EN 303:5-2012

Pärast seadme lahtipakkimist kontrollige, kas kõik osad on heades tingimustes ja et ükski osa pole puudu. Vastasel juhul võtke ühendust edasimüüjaga, kellelt te oma pelletikatla ostsite.

Enne seadme paigaldamist on soovitatav puhastada kõik torud süsteemis väga hoolikalt, et eemaldada katlakivi, mis võib katla korrektset tööd takistada.

Kui katelt ei kasutata pikka aega, on soovitatav teha järgmised toimingud:

- ühendada toitepistik lahti
- sulgeda nii kütte- kui ka soojaveesüsteemide veekraanid
- külmumise ohu korral tühjendage kütte- ja soojaveesüsteemid.

Pelletikatla korraline hooldus peab toimuma vähemalt kord aastas. See operatsioon peaks olema eelnevalt hooldusteenuse teostajalt tellitud ning on tasuline (kliendi kulul).

Ohutuse tagamiseks on soovitatav meeles pidada, et:

- toote tavapärase töötamise ajal peab uks alati olema suletud
- hoidke alati kütusemahuti kaas suletuna
- pelletikatelt ei tohi kasutada lapsed või puudega inimesed
- ärge puudutage pelletikatelt märgade kehaosadega ja/või paljajalu
- vältige tavalise töö ajal otsest kokkupuudet seadme osadega, mis kipuvad üle kuumenema
- katla puhastamiseks kasutatavat käepidet tuleks kasutada ainult siis, kui katel on külm
- on keelatud modifitseerida ohutus- või reguleerimisseadmeid ilma tootja loata või näidustuseta
- ärge tõmmake, ühendage lahti ega keerake katlast väljuvaid elektriikableid ka siis, kui see on vooluvõrgust lahti ühendatud
- toitejuhe on soovitatav paigutada nii, et see ei puutuks kokku kuumade osadega
- pistikupesa peab olema pärast paigaldamist ligipääsetav
- väldi põlemisõhu (mis on oluline õige põlemise jaoks) kanali katmist või piiramist
- hoidke kõiki pakendielemente laste või puuetega inimeste käeulatuses eemal
- probleemide korral pöörduge oma edasimüüja või kvalifitseeritud ja volitatud personali poole ning remondi korral küsige originaalvaruosi
- kontrollige ja puhastage suitsugaaside kanaleid regulaarselt
- põletamata pelletid põletis tuleb pärast mis tahes katkestusi enne uut süütamist eemaldada
- ärge kasutage süüteks tuleohtlikke vedelikke
- täitmise ajal vältige pelletikoti kontakti kuumade pindadega
- kontrollige, kas elektrisüsteem on sobiv
- seadme paigaldamisel ja kasutamisel tuleb järgida kõiki kohalikke, riiklikke õigusakte ja Euroopa standardeid
- seadet ei saa kasutada jäätmepõletusahjana. Ärge kasutage muid kütuseid peale pelletite
- hoidke pelletit ja tuleohtlikke materjale sobivas kauguses

Tulekahju korral ühendage toide lahti, kasutage tulekustutit ja kutsuge vajadusel tuletõrjujaid. Seejärel võtke ühendust volitatud hooldusega.

Vastutus

Käesoleva kasutusjuhendi üleandmisega keeldume igasugusest vastutusest, nii tsiviil- kui ka kriminaalvastutusest, õnnetuste eest, mis tulenevad siin esitatud juhiste osalisest või täielikust mittejärgimisest.

Me keeldume igasugusest vastutusest, mis tuleneb katla väärkasutamisest, kasutaja ebaõigetest kasutusvõtetest, volitamata muudatustest ja/või remondist, nende varuosade kasutamisest, mis ei ole selle mudeli jaoks originaalid.

Tootja keeldub igasugusest tsiviil- või kriminaalvastutusest, otsestest või kaudsest vastutusest järgmistel põhjustel:

- Hoolduse puudumine;
- Kasutusjuhendis sisalduvate juhiste tähelepanuta jätmine;
- Kasutamine ohutuseeskirjadele mittevastavuses;
- Paigaldamine riigis kehtivate normidega vastuolus;
- Paigaldamine kvalifitseerimata või koolitamata personali poolt;
- Muudatused ja parandused, mida tootja ei ole lubanud;
- Mitte-originaalvaruosade kasutamine;
- Erakorralised sündmused.

! NB

- **Kasutage ainult puidupelletideid;**
- **Hoidke/säilitage pelletideid jahedas ja kuivas kohas;**
- **Ärge kunagi valage pelletideid otse koldesse;**
- **Katelt tohib kütta ainult 6 mm läbimõõduga kvaliteetsete pelletitega;**
- **Enne katla elektrilist ühendamist tuleb suitsutorud ühendada lõõriga;**
- **Pelletikonteinerisse paigutatud kaitsevõret ei tohi kunagi eemaldada;**
- **Keskkond, kus katel on paigaldatud, peab olema piisava õhuvahetusega;**
- **Katla kasutamine on keelatud, kui katla uks on avatud või klaas on katki;**
- **Ärge kasutage katelt jäätmepõletusahjuna; katelt tuleks kasutada ainult ettenähtud otstarbel;**
- **Mistahes muud kasutamist peetakse sobimatuks ja seetõttu ohtlikuks. Ärge asetage punkrisse muud peale puidupelletite;**
- **Kui katel töötab, siis pinnad, klaas, käepide ja torud muutuvad väga kuumaks: töötamise ajal ärge puudutage neid osi ilma piisava kaitseta;**
- **Hoidke kütust ja muid tuleohtlikke materjale katlast eemal.**

Pelletipunkri täitmine

! NB Ärge kunagi eemaldage punkri kaitsevõret. Täitmise ajal ärge laske pelletikotil puudutada mistahes kuuma pinda.

Kütus laetakse katla ülemisest osast luugi avamisega. Valage pelletid punkrisse.

See on lihtsam, kui seda tehakse kahes etapis:

Valage pool koti sisust punkrisse ja oodake, kuni kütus valgub põhja.

- Seejärel valage teine pool;
- Pärast pelletite laadimist sulgege luuk.

Katel on toode, mille välispinnad on eriti kuumad.

Sel põhjusel soovime olla äärmiselt ettevaatlik seadme töötamise ajal:

- Ärge puudutage katla korpust ja erinevaid komponente, ärge lähenege uksele, see võib põhjustada põletusi;
- Ärge puudutage suitsutoru;
- Ärge teostage mingit puhastust;
- Olge ettevaatlikud, et lapsed ei läheneks;

Pellet

Aegunud pelletite või mõne muu sobimatu materjali kasutamine võib katla osi kahjustada ja nõuetekohast tööd takistada: see võib viia garantii ja tootja vastutuse lõppemiseni. Meie katelde puhul kasutage 6 mm läbimõõduga pelletideid, pikkusega kuni 30 mm ja maksimaalselt 6% niiskusega. Hoidke pelletideid soojusallikatest eemal, mitte niiskes või tuleohtlikus keskkonnas.

Soovitame kasutada EN PLUS A1 sertifitseeritud pelletideid

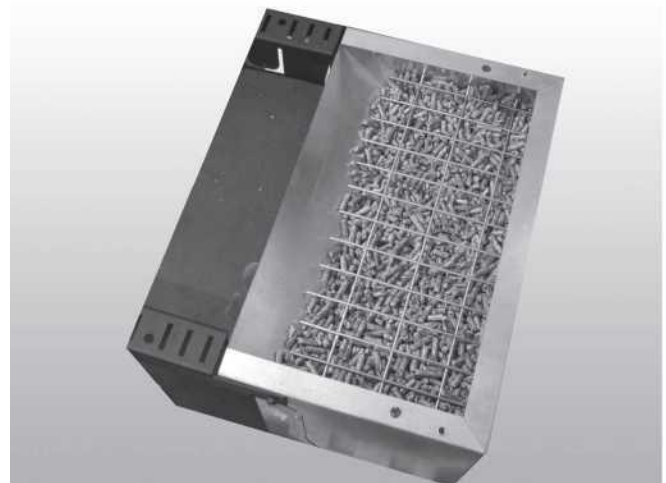







Ohutu ja tõhusa kasutamise juhised

- Seadet ei tohi kasutada alla 8-aastased lapsed. Seda võivad kasutada inimesed füüsilise või vaimse vähendatud võimekusega või kogemuste või teadmiste puudumisel ainult järelevalve all või pärast seadme ohutu kasutamise juhiste saamist ja selle kasutamisest tulenevate ohtude mõistmist.
Lapsed ei tohi seadmega mängida.
Puhastust ja hooldust ei tohi teostada lapsed ilma järelevalveta;
- Ärge kasutage katelt redeli ega tellinguna;
- Ärge pange katlale riideid kuivama.
Kõik riidepuud ja selletaolised esemed peavad olema katlast eemal sobivas kauguses – tuleoht.
- Selgitage hoolikalt, et katel on valmistatud kõrget temperatuuri taluvast materjalist. Hoidke puudega inimesi, eakaid ja lapsi seadme töötamise ajal katlast eemale.
- Ärge puudutage katelt märgade kätega: katlal on elektrilised komponendid, mis võivad valesi käitlemisel tekitada sädemeid.
- Ahi peab olema ühendatud maandusjuhtmega varustatud elektrisüsteemiga, nagu on sätestatud seaduses
- Ärge kunagi avage pelletikatla klaasust, kui katel töötab.
- Katel peab olema ühendatud maandusjuhtmega varustatud elektrisüsteemiga vastavalt määrustele 73/23 ja 93/98 EMÜ;
- Süsteem peab olema piisava elektrivõimsusega katla jaoks;
- Ärge peske katelt seestpoolt veega.
Vesi võib elektrilist isolatsiooni kahjustada, põhjustades elektrilöögi;
- Pelletikatel ei ole küpsetusahi;
- Kui seadmel ei ole ligipääsetavat ja sobivat kahepoolset lülitit, tuleb elektripistik ühendada alles pärast seadme täielikku paigaldamist ja kokkupanekut ning see peab olema pärast paigaldamist kättesaadav;
- Veenduge, et toitekaabel (ja muud välised seadme kaablid) ei puutuks kokku kuumade osadega

! NB

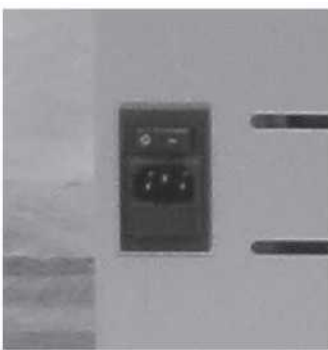
Turvajuhiste rikkumine on keelatud. Alles pärast ohutussüsteemi sekkumise põhjuse kõrvaldamist, on võimalik andur lähtestada ning automaatne töö taaskäivitada. Vaadake seda juhendit lõigus, mis käsitleb katla kuvaril näidatud häireteateid ja neile reageerimist.

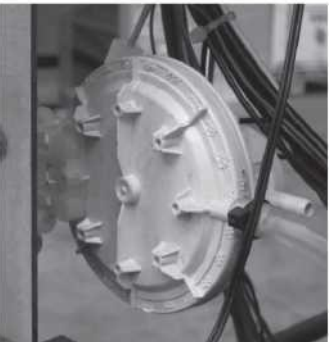
Ohutusseadmed

			
<p>Veetemperatuuri andir: kui vee temperatuur läheneb blokeerimis-temperatuurile (100°C), nõuab andir pelletite varustamise katkestamist.</p>	<p>Reduktormootor: kui mootor peatub "ALAR-DEP-FAIL" või "ALAR-SIC-FAIL" signaali tõttu, jätkab katel tööd, kuni leek kustub kütuse puudumise tõttu ja kuni katel on jahtunud minimaalse tasemeni.</p>	<p>Suitsugaaside temperatuuriandur: termopaar, mis mõõdab suitsu temperatuuri, hoides samal ajal tööd või lülitab katla välja, kui suitsugaaside temperatuur langeb alla etteantud väärtuse.</p>	<p>Elektriohutus: katel on kaitstud liig suure voolu eest peakaitsme 4 A abil, mis asub katla tagaküljel asuval juhtpaneelil. Muud kaitsmed elektrooniliste plaatide kaitsmiseks on nimetatud plaatidel.</p>
			
<p>Ohutustermostaat koos käsitsi lähtestamisega: kui vee temperatuur ületab etteantud ohutustaseme 100° C, lõpetab katel töö viivitamatult ja ekraanil kuvatakse "ALAR-SIC-FAIL". Taaskäivitamiseks peate lähtestama termostaadi käsitsi.</p>	<p>Rõhulüliti: jälgib hõrendust suitsukanalis; ette nähtud pelletite etteande peatamiseks suitsugaaside liikumise takistuse või tuulest tingitud vasturõhu tõttu, ukse avamisel või tõmbeventilaatori tõrke tõttu. Lüliti rakendumisel kuvatakse "ALAR-DEP-FAIL".</p>	<p>Automaatne õhutusventiil: see ventiil kõrvaldab katla seest ja küttesüsteemist õhu.</p>	<p>Kaitseventiil: see ventiil hoiab ära hüdraulikasüsteemi ülerõhu. Kui katla rõhk ületab 2,5 baari, ventiil avaneb</p>

Külmumisvastane funktsioon: kui katlas olev andir tuvastab veetemperatuuri alla 5°C, aktiveerub tsirkulatsioonipump automaatselt, et hoida süsteem külmumisest.

Pumba kinnijäämisvastane funktsioon: kui pumba ei kasutata pikema aja jooksul, aktiveeritakse see perioodiliselt 10 sekundiks, et vältida selle blokeerumist.

PARAMEETER	Mõõteühik	ZVB20	ZVB24	ZVB32
Võimsus	kW	19	23,79	31,8
Nominaalne soojustõud	kW	17,51	21,51	29,14
Vähendatud soojustõud	kW	5,21	5,21	6,34
CO konts. nimivõimsusel (10% O ₂)	mg/m ³	19,3	26,7	33
CO konts. vähendatud võims. (10% O ₂)	mg/m ³	245	245	228,2
Nominaalne efektiivsus	%	92,13	90,39	91,64
Nominaalne efektiivsus	%	88,82	88,82	90,65
Pelleti tarbimine (max-min)	kg/h	3,9 - 1,2	4,8 - 1,2	1,4 - 6,4
Kõetav pind	m ²	470	540	750
Suitsugaaside voolukiirus (min-max)	kg/s	0,0047 - 0,0104	0,0047 - 0,0129	0,0048 - 0,0169
Tõmme (min-max)	Pa/mbar	5 - 10 / 0,05 - 0,1	5 - 10 / 0,05 - 0,1	5-10/0,05-0,1
Suitsugaasi temperatuur (min-max)	°C	56,6 - 90,5	56,6 - 108,1	63,8 - 137,3
Katla veemaht	liiter	50	50	60
Sooja vee voolukiirus	liitrit/ minutis	10,1	12,37	13,8
Maksimaalne töö rõhk	Bar	2,5	2,5	2,5
Punkri maht	kg/liitrit	60 - 92	60 - 92	80 - 123
Suitsutoru väljund	mm	80	80	100
Läbimõõt - õhu sissevõtt	mm	50	50	60
Kütte ühendused	toll	3/4	3/4	3/4
Vee ühendused	toll	1/2	1/2	1/2
Nimipinge	V	230	230	230
Nominaalne sagedus	Hz	50	50	50
Energiatarve maks	W	250	250	250
Energia tarbimine	W	144 - 172	144 - 172	162
Energia tarbimine min. võimsusega	W	94 - 122	94 - 122	147
Energiatarve ooterežiimis	W	5	5	4
Vee rõhk (at 10 k)	mbar	123,5	186,8	405
Vee rõhk (at 20 k)	mbar	30,9	46,7	101,2
Tööaeg punkritäiega (min - max)	h	15,5 - 54	12 - 54	12 - 56
Minimaalne tagast. vee temperatuur	°C	55	55	56
Müra	dB	36	36	38
Katla klass		5	5	5
Katla kaal	Kg	240	240	290
Korstna töörežiim		Hõrendus		
Töötingimused		Mittekondenseeruv		
Energia klass		A+		
Sertifikaatsioon Code Aria Pulita		HZ0-P-012-2017		
Sertifikaatsioon Ambientale Decreto n° 186 del 7/11/2017		★★★★☆		
N° Testi raport		K13492014T1 - K13492014T2 - K19482016Z1 - K19602016Z1 - K13492016E7		K19492016Z1 - K19612016Z1 - K12032016E8

Soovitav on heitgaaside kontroll pärast paigaldamist

Parameeter		ZV 16	ZV 20	ZV 24	ZV 32
Võimsus	kW	4,00 - 17,1	5,08 - 18,22	5,08 - 21,96	8,57 - 30,48
Soojusväljund veesärki	kW	3,10 - 13,40	4,2 - 13,98	4,2 - 17,86	6,51 - 24,38
Soojusväljund õhku	kW	0,90 - 3,7	0,88 - 4,24	0,88 - 4,1	2,06 - 6,05
Pelleti kulu	kg/h	0,84 - 3,71	1,11 - 4,02	1,11 - 4,89	1,82 - 6,6
Kasutegur	%	97,5 - 95	96,71 - 95,74	96,71 - 94,98	95,79 - 94,03
Suitsutoru läbimõõt	0 mm	80	80	80	100
Õhuvõtu toru läbimõõt	0 mm	50	50	50	60
Pelletimahuti suurus	Kg	30	42	42	57
Vee hul kaminas	lit	31	50	50	60
Autonoomsus	h	8,5 - 29	10,5 - 39	9-39	8,5 - 31
Elektritoide	V / Hz	230/50	230/50	230 / 50	230 / 50
Tarbitav el.võimsus nom. võimsusel	W	110 - 320	140 - 350	140 - 350	140 - 350
Mõõtmed AxBxC	mm	520/630/1115	615/675/1270	615/675/1270	672/722/1384
Mass	kg	160	230	230	280

Paigaldamine

Lisateavet ja täiendavaid selgitusi leiata standardist UNI 10683: 2012. Katel tuleb paigaldada suletud ruumi.

Katla ruum

Veenduge, et ruum vastab kehtivatele standarditele, nõuded ja omadused vastavad kehtivatele standarditele.

Samuti veenduge, et ruumi pörand on sobiv katla massi toetamiseks.

Ruum peab olema piisavalt õhutatud, mis on vajalik normaalseks põlemiseks: ruumi seintes peavad olema avad (aknad) pindalaga vähemalt 6 cm² 1 kW kohta. (859.64 kcal / h).

Õhuvõtuava pindala ei tohi olla väiksem kui 100 cm².

Ava suurust saab arvutada järgmise suhte abil:

$S = K * Q > 100 \text{ cm}^2$, kus "S" on väljendatud cm², "Q" kilovattides, "K" = 6 cm² / kW

Need avad peavad olema kaitstud restide, metallvõrgu või muu sobiva kaitsega, mis ei takista õhu voolu ja on paigutatud nii, et vältida nende tõkestamist.

Õhuvoolu võib saada ka seadme kõrvalruumist tingimusel, et vool saab toimuda vabalt läbi püsivate avade, mis on ühenduses mittesuletava välisühendusega. Õhuvool peab olema sujuv ja õhk puhas, saastumata; seda ei tohi võtta saastunud kohtadest (nt garaaz).

Õhuvõtuava asukoht peab olema selline, et selle kaudu ei tekiks väljatõmmet.

Suitsutoru

Suitsukäikude materjal peab olema tulekindel, taluma põlemissaadusi ning kondensaate ning ühendamisel tuleb järgida kehtivaid määrusi.

- katla suitsugaasi väljundit ei tohi ühendada ühegi teise kamina, ahju vms suitsukäiku (lõõri)

- suitsutoruja põlevate või tuleohtlike materjalide vahel peab olema õhuvahe; või peavad need olema sobiva isolaatori abil nõuetekohaselt eraldatud

- UNI 10683/12 kohaselt ei tohi katel olla samas ruumis muude väljatõmbeventilaatoritega, gaasiseadmetega ega muude seadmetega, mille tegevusel tekib ruumis alarõhk

- korstna sisemine osa peab olema ühtlane; eelistatavalt ümmargused, ruudukujulised või ristkülikukujulised sektsioonid peavad olema ümarate servadega, mille raadius on vähemalt 20 mm, maksimaalne külgede suhe 1,5; seinad võimalikult sujuvalt ja ilma piiranguteta, pidevad pinnad ilma katkestusteta, kõrvalekalded teljest mitte üle 45 °

- igal seadmel peab olema oma suitslõõr, mille läbimõõt on võrdne või suurem katla suitsugaasitoru läbimõõdust ja mille kõrgus ei tohi olla väiksem kui nõutav

- on keelatud teha korstnale fikseeritud või mobiilseid avasid, et ühendada muid seadmeid kui see, millele see on mõeldud

- keelatud on korstnasse (isegi kui see on liiga suur) paigutada muid torusid.
- on soovitatav, et korstna allosasse oleks paigaldatud kogumiskamber tahkete materjalide ja kondensaatide jaoks nii, et see oleks kergesti avatav ja kontrollitav, üks olgu õhukindel
- slepel peab olema suitsugaasi väljundiga samaväärne ristlõige ja sisemine vorm
- korstnal peab olema kasulik ristlõige vähemalt kaks korda suurem kui suitsugaasi väljund
- korstnad peavad olema konstrueeritud nii, et vältida vihma, lume ja võõrkehade tungimist korstnasse nii, et mis tahes suunas või nurga all olevate tuulte korral tagatakse põlemissaaduste (tuulekindlus) väljavool
- horisontaalne sektsioon peab olema maksimaalselt umbes 2,3 meetrit ja maksimaalselt kolm 90 ° põlve
- iga 90 ° põlve juures peab peab korstnat olema võimalik kontrollida (vaate-puhastusava)
- korstna kõik sektsioonid peavad olema juurdepääsuga, et oleks võimalik perioodiliselt hooldada
- korstnas peab olema üks või mitu mõõtepunkti, kui on vajadus suitsugaasi analüüsimiseks. Need mõõtepunktid peavad olema suletavad.

Ühendamine suitsutoruga

Korstnalõõri sisemõõtmed ei tohi olla suuremad kui 20x20 cm või läbimõõduga 20 cm. Suuremate mõõtmete korral või lõõri halva seisundi korral (näiteks praod, halb isolatsioon jne) on soovitatav paigaldada lõõri sisse kogu selle pikkuse ulatuses sobiva läbimõõduga roostevabast terasest toru, tippu välja.

Kontrollige sobivate instrumentidega, et esineb tõmme 5 Pa ja 10 Pa vahel. Sellist tüüpi ühendus tagab suitsu väljatõmbe isegi ajutise voolukatkestuse korral.

Suitsutoru põhja alla tuleb paigaldada kontrollkork, mis võimaldab perioodilist kontrolli ja puhastamist, mis tuleb teha igal aastal. Tehke suitsutoruga gaasikindel ühendus, kasutades meie soovitatud torusid ja ühendusi.

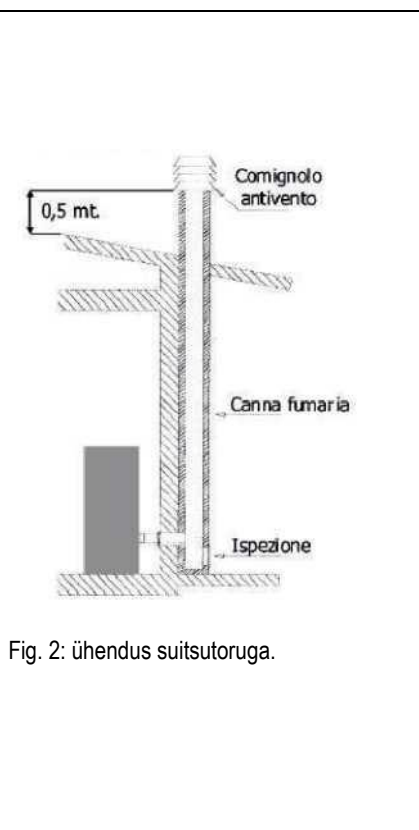
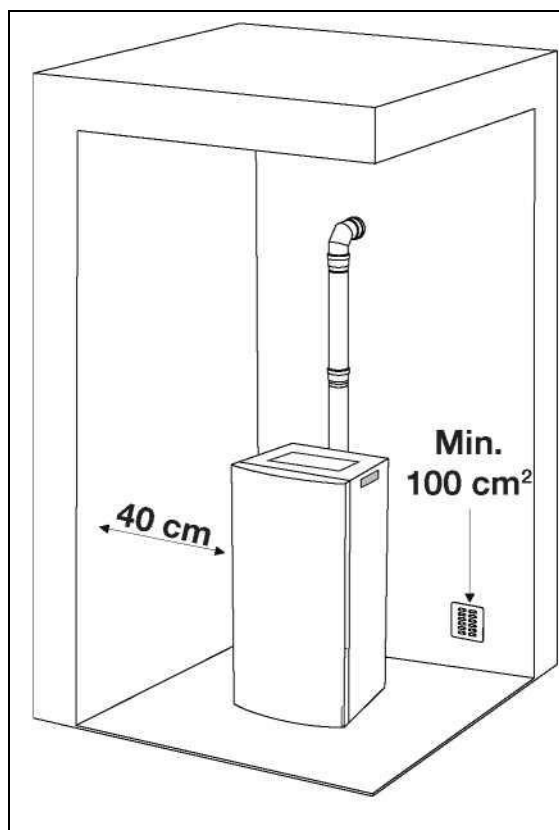

Fig. 2: ühendus suitsutoruga.

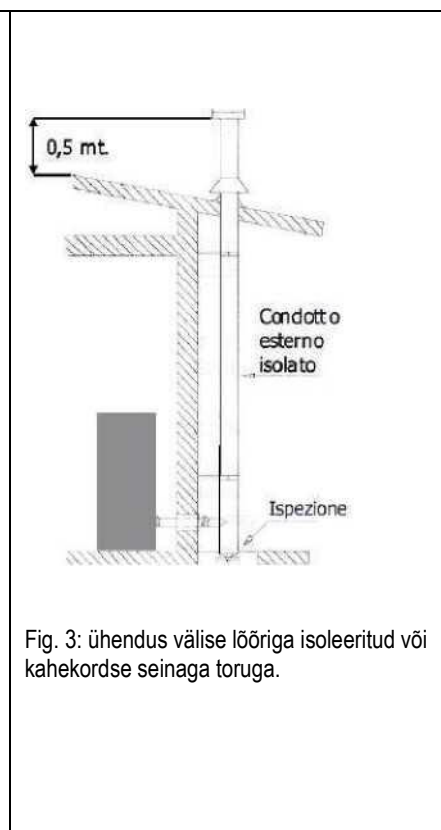
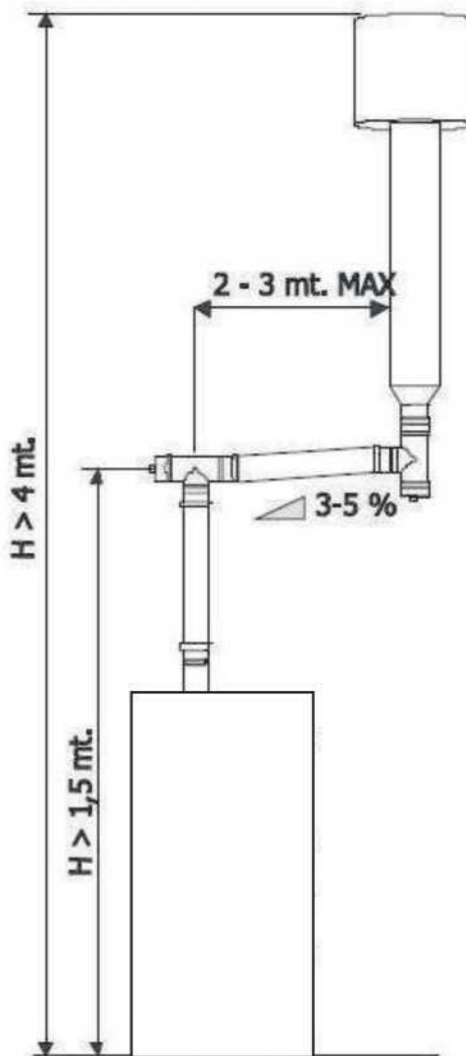
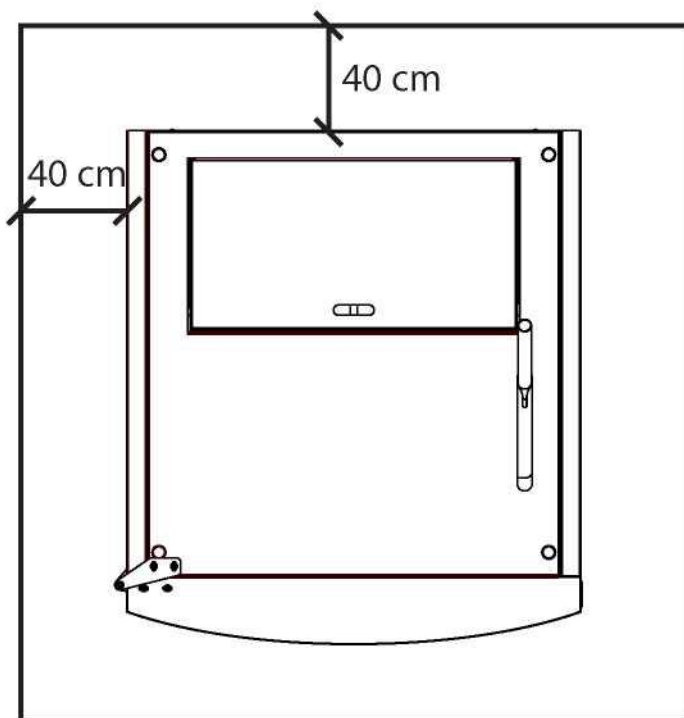

Fig. 3: ühendus välise lõõriga isoleeritud või kahekordse seinaga toruga.

Kaugus objektidest

Katelt tuleb kontrollida kõigilt külgedelt, nii et tagaküljel ja külgedel peab kaugus olema vähemalt 40 cm. Samuti on soovitatav hoida pelletid ja kõik tuleohtlikud materjalid sobivas kauguses



Esempio di installazione stufa a pellet

MÄRKUSED:

- seade peab olema paigaldatud kvalifitseeritud tehniku poolt, vastavalt DM37 / 2008 nõuetele, et tagada tehniliselt õige paigaldus.
 - katel peab olema ühendatud küttesüsteemiga ja / või sooja tarbevee tootmise võrguga, mis vastab selle toimivusele ja võimsusele.
 - tuleb arvesse võtta kõiki seadusi ja riiklikke, piirkondlikke ja kohalikke seadusi selle riigi kohta, kus seadet installeeritakse.
 - kontrollige, et põrand ei oleks tuleohtlik: vajadusel kasutage sobivat platvormi
 - ruumis, kuhu katel paigaldatakse, ei tohi paigaldada ega olla eelnevalt paigaldatud tsentraalse ventilatsiooni väljatõmbeavasid.
- Kui sellised ventilatsiooniseadmed on katla kõrvalruumides, on keelatud nende samaaegne kasutamine koos katlaga sest on oht, et üks kahest ruumist satub alarõhu alla
- kaminat ei ole lubatud paigaldada magamistuppa või vannituppa
 - hüdraulikaühenduste puhul (vt järgmist peatükki) on soovitatav võimaluse korral kasutada voolikuid
 - katel on varustatud suitsugaaside ventilaatoritega põlemisgaaside eraldamiseks ja töötab põlemiskambri suhtes alarõhuga;
 - katel töötab suitsugaaside madalatel temperatuuridel. Paigaldamise ajal võtke kondenseerumise vältimiseks vajalikud meetmed.

Hüdraulilised ühendused

! NB

Katla ühendamine torustiku süsteemiga peab toimuma AINULT spetsialiseeritud personali poolt, kes on võimeline paigaldamist nõuetekohaselt läbi viima vastavalt asukohariigi kehtivatele standarditele. Tootja ei vastuta kahju eest inimestele või asjadele ebaõnnestunud töö korral, kui eespool nimetatud hoiatust ei täideta. Katla tagasivoolule tuleb paigaldada termoventiil sobiva tagastuva vee temperatuuri tagamiseks. Nimetatud ventiil ei ole tavaline katla komponent ja seda ei tarnita koos katlaga.

Suletud ringi süsteem

See toode on projekteeritud ja ehitatud nii, et see töötaks suletud ringi süsteemiga. Üldiselt on suletud ringi süsteemil paisumahutisil eelnevalt seatud eelrõhk. Lisaks paisumahutisile peab suletud ringi süsteem olema kooskõlas kehtiva Itaalia UNI 10412-2-ga (2009):

- kaitseklapp
- tsirkulaatori termostaatjuhtimine
- heli alarmseade
- temperatuuri indikaator
- rõhuindikaator
- helisignaali
- automaatne reguleerimine
- ohutustermostaat käsitsi lähtestamisega
- ringlussüsteem

Katla ühenduskeem ilma sooja tarbevee komplektita

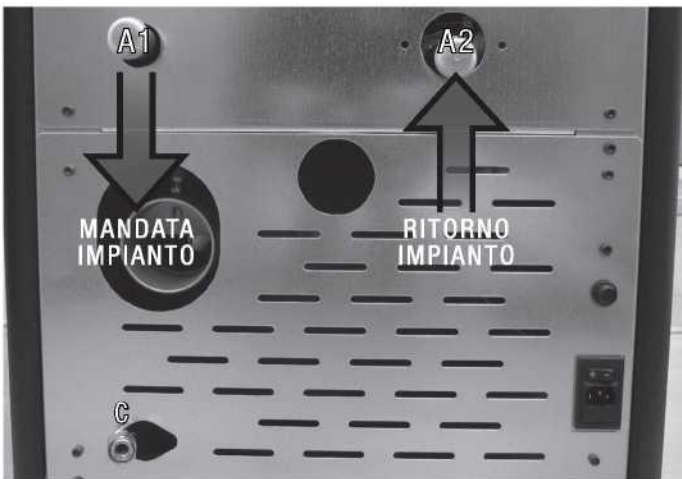

Kaitseklapp (C) tuleb alati ühendada vee äravoolu (trappi). Toru peab taluma kõrget temperatuuri ja rõhku.

Katla täitmine ja kontrollimine

Kui kõik veeühendused on täidetud, kontrollige katla täitmisel survepidavust. Selle toiminguga ajal vabaneb süsteemis olev õhk automaatselt **ventiilist**.



Süsteemi täitmisrõhk **külmana** peab olema **1 bar**.

Töötamise ajal, kui süsteemi rõhk langeb (lahustunud gaaside aurustumise tõttu vees) ülaloodud miinimumist madalamatele väärtustele, peab kasutama täitekraani, et taastada rõhk normaalsele tasemele.

Katla korraliku töötamise tagamiseks **kuumalt**, peab katla rõhk olema **1,5 bar**.

Katla hüdraulilise skeemi seadistamine

VÄLJAÕPPINUD TEHNIKU POOLT

Enne katla käivitamist on vaja seadistada hüdrauliline skeem, mida me soovime, et töötaks. Katel on seadistatud välise potentsiaalivaba termostaadi puhta vastuvõtmiseks (avatud / suletud termostaat ei tohi anda pinget; kui termostaat annab trükkplaadile pinge, põhjustades vigu, ei kehti garantii), kaks temperatuuriandurit ja mootoriga klapp. Kõiki neid komponente saab ühendada katla tagaküljel asuva terminali kaudu.

Elektriühenduste skeem

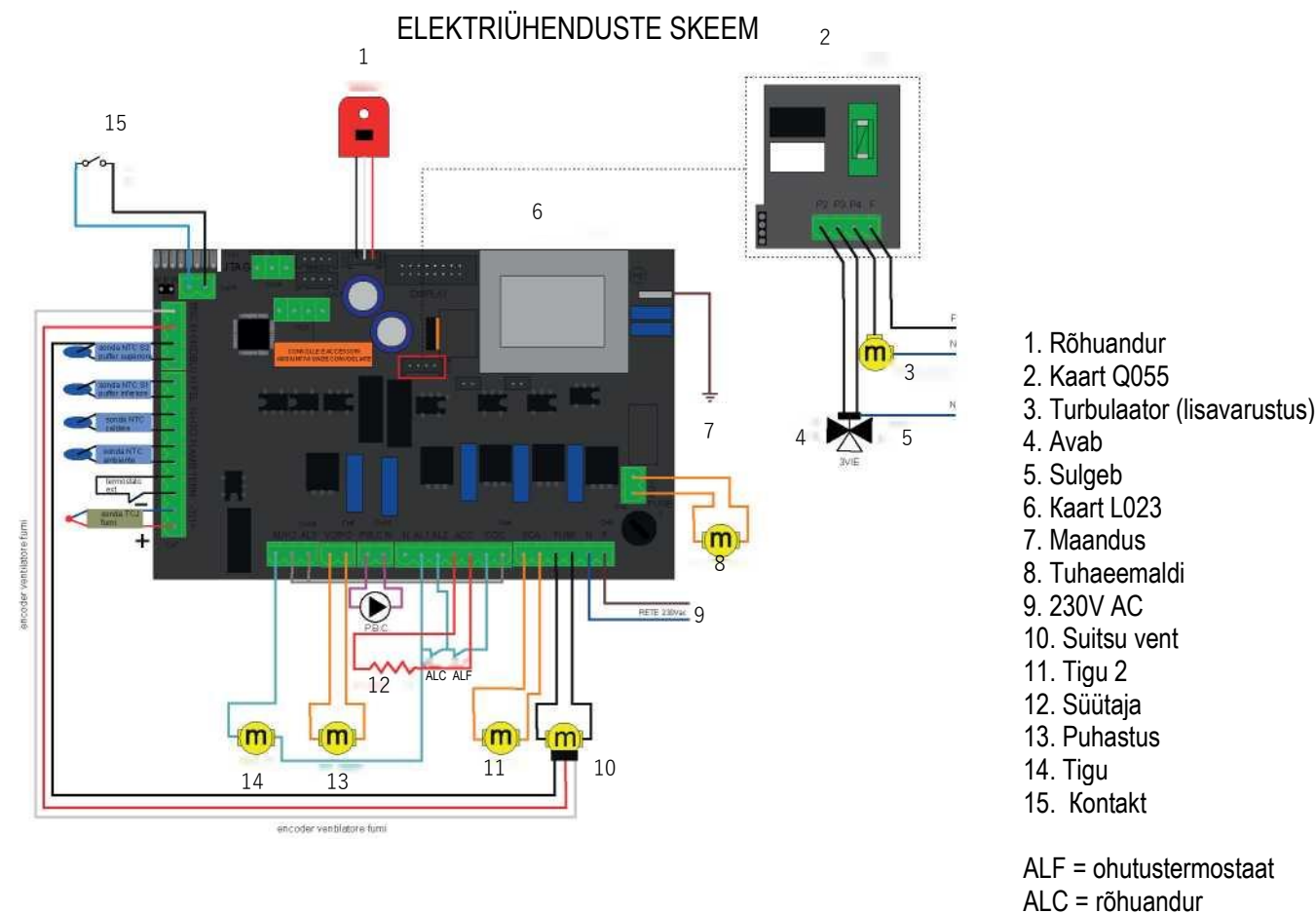

Hüdraulika skeemi seadistamiseks vajuta SET-klahvi ja kerige seejärel võimsuse nuppudega menüüs "Tehnilised seaded". Menüüsse sisenemiseks vajuta uuesti SET-klahvi ja sisestage ainult tootja poolt volitatud tehniku valduses olev juurdepääsu parool. Kinnitage parool seadistusklahvi abil ja võimsuse nupuga läheb menüüsse 3 "hüdrauliline skeem". Kinnitage SET-klahviga ja kasutage noolega klahve soovitud hüdraulika skeemi numbriga valimiseks.

Lõppkasutajale:

Katla tööpõhimõtet on võimalik muuta vastavalt hooajale suvel ja talvel. Hooaja valimiseks vajutage SET, hooaja valik ilmub ekraanile. Seejärel vajutage uuesti seadistusklahvi ja valige hooaeg klahvidega 1 ja 2. Kui olete valinud, vajutage väljumiseks ON / OFF nuppu.

Hooaja valik muudab katla tööd, vaadake järgmist peatükki.

Järgige erinevate hüdrauliliste diagrammide tööpõhimõtteid.



Olulised kaalutlused:



- tööohutusel ja tervisel on alati prioriteet
- Ooterežiime on kolm:
 - Tüüp 01: ümbritsev temperatuur on jõudnud SET AIR väärtuseni
 - Tüüp 02: katla veetemperatuur on jõudnud SET H2O väärtuseni
 - Tüüp 03: väline termostaat on tuvastanud, et soovitud temperatuur on saavutatud ja kontakt on seega avatud.

Sel konkreetsel juhul käitub katel järgmiselt:

Termostaadi ühendamiseks eemaldage lihtsalt lühis THERM-i terminalist (vaadake vahekaarti lk 16) ja ühendage meie ruumitermostaat. VÄLJAÕPPINUD TEHNIKU POOLT.



Kuidas valida ooterežiimi tüüpi (Väljaõppinud tehniku poolt):

Vajutage SET nuppu; vajutage nuppu  et minna menüü 09. Vajutage jälle SET nuppu. Sisestage parool ja kinnitage see, vajutades uuesti SET-klahvi. Vajutage  nuppu, et minna menüü 9-5.

Ekraanil kuvatakse ülaltoodud erinevad ooterežiimid, valige režiim  ja  nupuga.

MÄRKUS. Hüdrauliline skeem 00 on vaikimisi seatud, TALVE hooaja ooterežiimis 02.

Ooterežiimi lubamine või keelamine:

Vajutage SET nuppu. Klahviga  mine menüüsse 05 ja kinnitage nupuga SET. Kasuta klahvi  et valida, kas katla ooterežiimi sisselülitamiseks (OFF) või väljalülitamiseks (OFF).

Vajuta ON / OFF nuppu, et väljuda 

Vaatame konkreetselt katla käitumist vastavalt hüdraulilisele skeemile, olekut ja ooterežiimi ning valitud hooaega

Kütmise alustamine

! NB

Eemaldage seadmelt kõik osad, mis võivad süttida (erinevad juhised ja kleebised)

Laadige pellet

Kütus laetakse katla ülemisest osast ukse avamisega. Valage pelletid punkrisse. Kui see on tühi, on lihtsam, kui seda tehakse kahes etapis:

- Valage pool kotti ja oodake, kuni kütus valgub põhja.
- Seejärel valage ülejäänud.

!

Ärge kunagi eemaldage punkri kaitsevõret. Täitmisel ärge laske pelletikotil puutuda kokku kuuma pinnaga.



!



Enne igat käivitamist tuleb põlemiskamber puhastada.

Juhtpaneel



Klahvi  kasutatakse katla sisselülitamiseks ja / või väljalülitamiseks ning programmeerimise lõpetamiseks.

Klahve  ja  kasutatakse temperatuuri, näidiku ja programmeerimisfunktsioonide seadistamisel.

Klahve  ja  kasutatakse soojusvõimsuse reguleerimiseks.

Klahve  ja  kasutatakse temperatuuri seadmiseks ja programmeerimisel.

Erinevate sõnumite vaatamiseks kasutatakse ülemist ja alumist ekraani.







LED	Sümbol	Kirjeldus
1		LED põleb, kui menüüs olev parameeter UT01 ei ole välja lülitatud ning on määratud igapäevane või igapäevane programmeerimine.
2		LED põleb iga kord, kui katel pelleteid laeb
3		LED vilgub, kui plaat teatab infrapuna kaugjuhtimispuldi poolt seadistatud temperatuuri või võimsuse muutusest.
4		LED süttib, kui toatemperatuur saavutab menüüs SET Water määratud väärtuse.
5	SET	LED vilgub, et näidata, et sisenete menüüs kasutaja / tehnik või et muudate temperatuuri.
6		LED lülitub sisse, kui veeringlus töötab.



Esialgssed kontrollid

Enne katla sisselülitamist veenduge, et pelleti punker on täis, põlemiskamber on puhas, uks on suletud, toitepistik on ühendatud ja tagaküljel on lüliti asendis "1."

Info ekraanil:

	TURNED OFF (välja lülitatud) Katel on väljas.
	TURNED ON (sisse lülitatud) Katel on esimeses süütamisfaasis. Süütaja ja tõmbeventilaator on aktiivsed.
	LOAD PELLET (lisab pelletit) Süütamisprotsessi selles faasis hakkab katel pelleteid põlemiskambrisse laadima. Süütaja, tõmbeventilaator ja teo mootor on aktiivsed.
	FIRE PRESENT (põlemine) Süütamisprotsessi selles faasis hakkab katel pelleteid laadima. Tõmbeventilaator ja teo mootor on aktiivsed.
	WORK (töötab) Katel töötab, antud juhul võimsusega 3. Tuvastatud ruumitemperatuur on 22 ° C. Normaalse töö käigus on tõmbeventilaator, teo mootor ja ruumi ventilaator aktiivsed.
	BRAZIER CLEANING (põlemiskambri puhastus) Katel puhastab põlemiskambrit. Tõmbeventilaator töötab maksimaalse kiirusega ja pelleti laadimise koormus on minimaalne.

Veateated

Töötörke korral teatab süsteem kasutajale rikke tüübist. Järgnev tabel võtab kokku häired, probleemi tüübi ja võimaliku lahenduse:

Ülemine ekraan	Alumine ekraan	Vea tüüp	Lahendus
ALAR	NO LIGHTIN	Katel ei saa käivituda.	Täitke mahuti pelletitega Käivita uuesti
ALAR	NO FIRE	Pelleti katel lülitus töötamise ajal välja	Täitke mahuti pelletitega
ALAR	ANDIR FUMI	Suitsuandur on katki või ei ole ühendatud juhtseadmega	Võtke ühendust volitatud abikeskusega
ALAR	HOT H2O	Veetemperatuur ületab 90°C. Tsirkulatsioonipump on blokeeritud või hüdraulikasüsteemis ei ole vett	Kontrollige pumba toidet. Kontrollige et lubjakivi ei blokeeri pumba tiivikut
ALAR	ANDIR H2O	Veeandur pole ühendatud. Veeanduril on lühis	Veenduge, et veeandur on ühendatud. Võtke ühendust volitatud abikeskusega
ALAR	HOT TEMP	Suitsu temperatuur ületab 280 ° C	Suitsuanduri rike Võtke ühendust volitatud abikeskusega
COOL	FIRE	Toide puudub	Niipea kui toiteallikas on tagasi, käivitab katel jahutustsükli. Pärast jahutust hakkab automaatselt tööle
ALAR	FAN FAIL	Tõmbeventilaator blokeeritud või rikkis	Võtke ühendust volitatud abikeskusega
ALAR	DEP FAIL	Suits takistatud	Puhastage suitsutoru või kontrollige, kas suitsu väljalaske torus ei ole takistusi
ALAR	SIC FAIL	Pelleti ülekuumenenud	Taaskäivita katla tagaküljel olevate pelleti turvatermostaat. Kui probleem ilmneb uuesti, võtke ühendust volitatud abikeskusega
ALAR	PRESS	Süsteemi rõhk ei ületa 0,5 baari või ületab 2,3 baari	Süsteemi rõhu vähendamine / täitke süsteem
ALAR	NO NETWORK	Toide puudub	Taasta toide katla taaskäivitamiseks
SERV		Katel on töötanud 1300 tundi. Täiendav hooldus on vajalik	Võtke ühendust volitatud hoolduskeskusega

Regulaarseid kontrole peaks teostama kasutaja, kes peaks pöörduma volitatud hoolduskeskuse poole ainult siis, kui lahendust ei leita.

Menüü programmeerimine

Menüü 02 Kella seadistamine

Kella seadistuse avamiseks vajutage nuppu "SET" (3), vajutades nupule „-“ (5) sirvige alammenüüd, kuni MENU 02 - SET CLOCK ja nuppudega 1 ja 2 valige praegune päev. Kinnitamiseks vajutage nuppu "SET" (3).

Seejärel kasutage nuppe 1 ja 2, et seada kellaeg ja vajuta "SET" (3), et minna minutite seadistusse, vajutades nuppe 1 ja 2. Vajutades uuesti seadistamiseks, on võimalik kuupäeva, päeva, kuu ja aasta ning erinevate alammenüüde juurde pääseda. Selleks korrake ülaltoodud samme, kasutades nuppe 1, 2 ja 3.

Järgnev tabel kirjeldab lühidalt menüü struktuuri, keskendudes ainult neile valikutele, mis on kasutajale kättesaadavad.

tase 1	tase 2	tase 3	tase 4	väärtus
02 - set clock (sea kell)				
	01 - day (päev)			day of the week (nädalapäev)
	02 - hour (tund)			Hour (tund)
	03 - minutes (minut)			Minutes (minut)
	04 - day (päev)			day of the month (kuupäev)
	05 - month (kuu)			Month (kuu)
	06 - year (aasta)			Year (aasta)



Menüü 03 Taimeri seadistamine

Soovitud menüüsse jõudmiseks vajutage nuppu "SET" (3) ja seejärel nuppu 5; sisenemiseks vajutage "SET" (3).

Sisenege menüüsse M-3-1 ja nuppudega 1 ja 2 valige, kas aktiveerida taimer (sisse / välja), mis võimaldab programmeerida katla automaatse süüte.

Kui taimer on aktiveeritud / deaktiveeritud, vajutage nupule "4" (OFF) ja jätkake alammenüüde kerimist nupuga 5. Valige, millist alammenüüd soovid päevas, nädalas ja nädalavahetusel kasutada.

Süüteaegade ja -päevade seadmiseks korrake eelmisi samme:

- juurdepääs alammenüüsse "SET" abil (3)
- kohandage päevi, kellaagu ja aktiveerimisolekut (sisse / välja) nuppude 1 ja 2 abil
- kinnitage nupp „SET“ (3)
- väljumiseks alammenüüst / menüüst nupuga 4

Järgnev tabel kirjeldab lühidalt menüü struktuuri, keskendudes ainult neile valikutele, mis on kasutajale kättesaadavad.

tase 1	tase 2	tase 3	tase 4	väärtus
03 - kella seadmine				
	01 - aktiveeri kell			
		01 - aktiveeri taimer		sees/väljas
	02 - päeva programm			
		01 - päevataimer		sees/väljas
		02 - start 1 päev		Tund
		03 - stop 1 päev		Tund
		04 - start 2 päev		Tund
		05 - stop 2 päev		Tund

tase 1	tase 2	tase 3	tase 4	väärtus
03 – taimeri seadmine				
	01 – aktiveeri taimer			
		01 - aktiveeri taimer		sees/väljas
	02 - päevaprogramm			
		01 – Päeva taimer		sees/väljas
		02 - start 1 päev		tund
		03 - stop 1 päev		tund
		04 - start 2 päev		tund
		05 - stop 2 päev		tund
	03 – nädala programm			
		01 – nädala taimer		sees/väljas
		02 - start program. 1		tund
		03 - stop program. 1		tund
		04 - esmapäev progr. 1		sees/väljas
		05 - teisipäev progr. 1		sees/väljas
		06 - kolmapäev prog. 1		sees/väljas
		07 - neljapäev prog 1		sees/väljas
		08 - reede prog 1		sees/väljas
		09 - laupäev prog 1		sees/väljas
		10 - pühapäevprog 1		sees/väljas
		11 - start program. 2		tund
		12 - stop program. 2		tund
		13 - esmapäev progr. 2		sees/väljas
		14 - teisipäev progr. 2		sees/väljas
		15 - kolmapäev prog. 2		sees/väljas
		16 – neljapäev prog 2		sees/väljas
		17 - reede prog 2		sees/väljas
		18 - laupäev prog 2		sees/väljas
		19 -pühapäev prog 2		sees/väljas
		20 - start program. 3		tund
		21 - stop program. 3		tund
		22 - esmapäev progr. 3		sees/väljas
		23 - teisipäev progr. 3		sees/väljas
		24 - kolmapäev prog. 3		sees/väljas
		25 - neljapäev prog 3		sees/väljas
		26 - reede prog 3		sees/väljas
		27 – laupäev prog 3		sees/väljas
		28 -pühapäev prog 3		sees/väljas
		29 - start program. 4		tund
		30 - stop program. 4		tund
		31 - esmapäev progr. 4		sees/väljas
		32 - teisipäev progr. 4		sees/väljas
		33 - kolmapäev prog. 4		sees/väljas
		34 - neljapäev prog. 4		sees/väljas

		35 - reede prog. 4		sees/väljas
		36 - laupäev prog. 4		sees/väljas
		37 - pühapäev prog. 4		sees/väljas
	04 - nädalavahetuse program.			
		01 –nädalavahetuse taimer		
		02 - start 1		
		03 - stop 1		
		04 - start 2		
		05 - stop 2		

Menu 03 TAIMERI SEADISTAMINE

Alammenüü 03 - 01 – aktiveeri taimer

See võimaldab aktiveerida ja deaktiveerida kõik taimeri funktsioonid



Alammenüü 03 - 02 – päevane programm

See võimaldab taimeri igapäevaseid funktsioone aktiveerida, keelata ja seadistada.



Võimalik seadistada kaks süütamist ja kaks kustutamist igal päeval; tabelitega määratud aegadega, kus OFF-säte ütleb kellale käsu ignoreerimiseks:

Valik	Väärtus	Võimalikud väärtused
START 1	Süütamise aeg	aeg - off
STOP 1	Kustutamise aeg	aeg - off
START 2	Süütamise aeg	aeg - off
STOP 2	Kustutamise aeg	aeg - off

Alammenüü 03 - 03 – nädala programm

See võimaldab teil lubada, keelata ja seadistada taimeri nädalasi funktsioone.

Nädalasel taimeril on 4 sõltumatut programmi, mille lõplik mõju koosneb nelja üksiku programmi kombinatsioonist. Nädala taimeri saab aktiveerida või deaktiveerida. Lisaks sellele, kui kellaaeg on väljalülitatud, ignoreerib kell vastavat käsku.



! NB

Planeerige ajakava hoolikalt, et vältida erinevate programmide aktiveerimise / deaktiveerimise ajalist kattumist ühe päeva jooksul.

PROGRAMM 1			
menüü tase	valik	seletus	väärtus
02-03-02	START PROGRAMM 1	algusaeg	aeg - väljas
02-03-03	STOP PROGRAMM 1	lõpuage	aeg - väljas
02-03-04	ESMASPÄEV PROGRAMM 1	nädalapäev	sees/väljas
02-03-05	TEISIPÄEV PROG 1		sees/väljas
02-03-06	KOLMAPÄEV PROG 1		sees/väljas
02-03-07	NELJAPÄEV PROGR 1		sees/väljas
02-03-08	REEDE PROGRAMM 1		sees/väljas
02-03-09	LAUPÄEV PROGR 1		sees/väljas
02-03-10	PÜHAPÄEV PROGR1		sees/väljas

PROGRAMM 3			
menüü tase	Valik	Seletus	väärtus
03-03-20	START PROGRAMM 3	algusaeg	aeg - väljas
03-03-21	STOP PROGRAMM 3	lõpuage	aeg - väljas
03-03-22	ESMASPÄEV PROGRAMM 3	nädalapäev	sees/väljas
03-03-23	TEISIPÄEV PROG 3		sees/väljas
03-03-24	KOLMAPÄEV PROG 3		sees/väljas
03-03-25	NELJAPÄEV PROGR 3		sees/väljas
03-03-26	REEDE PROGRAMM 3		sees/väljas
03-03-27	LAUPÄEV PROGR 3		sees/väljas
03-03-28	PÜHAPÄEV PROGR 3		sees/väljas

PROGRAMM 2			
menüü tase	Valik	seletus	väärtus
03-03-11	START PROGRAMM 2	algusaeg	aeg - väljas
03-03-12	STOP PROGRAMM 2	lõpuage	aeg - väljas
03-03-13	ESMASPÄEV PROGRAMM 2	nädalapäev	sees/väljas
03-03-14	TEISIPÄEV PROG 2		sees/väljas
03-03-15	KOLMAPÄEV PROG 2		sees/väljas
03-03-16	NELJAPÄEV PROGR 2		sees/väljas
03-03-17	REEDE PROGRAMM 2		sees/väljas
03-03-18	LAUPÄEV PROGR 2		sees/väljas
03-03-19	PÜHAPÄEV PROGR 2		sees/väljas

PROGRAMM 4			
menüü tase	Valik	seletus	väärtus
03-03-29	START PROGRAMM 4	algusaeg	aeg - väljas
03-03-30	STOP PROGRAMM 4	lõpuage	aeg - väljas
03-03-31	ESMASPÄEV PROGRAMM 4	nädalapäev	sees/väljas
03-03-32	TEISIPÄEV PROG 4		sees/väljas
03-03-33	KOLMAPÄEV PROG 4		sees/väljas
03-03-34	NELJAPÄEV PROGR 4		sees/väljas
03-03-35	REEDE PROGRAMM 4		sees/väljas
03-03-36	LAUPÄEV PROGR 4		sees/väljas
03-03-37	PÜHAPÄEV PROGR 4		sees/väljas

Alammenüü 03 - 04 – nädalavahetuse programm

Kõigi nädalavahetuse lülitusfunktsioonide seadistamine (laupäev ja pühapäev).

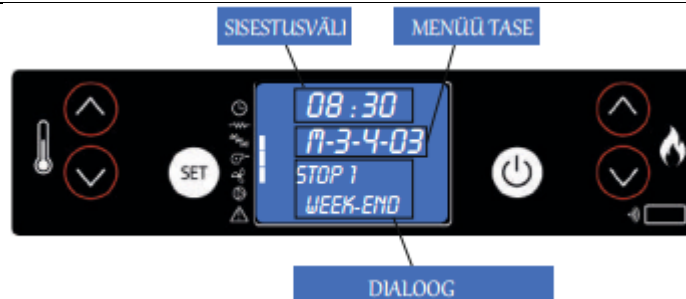

MÄRKUSED:

- segaduse ja soovimatute süütamiste või kustutamiste vältimiseks aktiveerige korraga ainult üks programm, kui te ei tea täpselt, mida soovite saavutada
- kui soovite kasutada igapäevast programmi, lülitage igapäevane programm välja
- jätke nädalavahetuse programm alati välja, kui kasutate igapäevaseid programme 1, 2, 3 ja 4.
- aktiveerige nädalavahetuse programm alles pärast nädalaprogrammi desaktiveerimist.

Menüü 04 – keele valik

Menüü avamiseks vajutage nuppu ja vajutage nuppu (5) kuni MENU 04 - SELECT LANGUAGE.

Seejärel vajutage menüüsse sisenemiseks nuppu SET. Valige klahvidega soovitud keel (1) e (2)

Elektriseadmete rike

Süüde ei õnnestunud

Kui leek ei sütti käivitamisel või kui suitsu temperatuur ei jõua ettenähtud aja jooksul sobiva väärtuseni, lülitub katel välja ja loete ekraanilt sõnad ALAR NO ACC.

Häire lähtestamiseks vajutage klahvi "On / Off". Oodake, kuni jahutusfaas on lõpule viidud, puhastage põleti ja käivitage uuesti.

Töötamise ajal väljalülitamine

Katel lülitub töötamise ajal ootamatult välja (näiteks seetõttu, et pelletid on mahutis otsa saanud või seetõttu, et pelletite laadimise mootor on katki). Katel jätkab tööd, kuni koldesse jäänud pelletid lõpevad. Seejärel loe ekraanil sõnad ALAR NO FIRE ja katel lülitub välja.

Häire lähtestamiseks vajutage klahvi "On / Off". Oodake, kuni jahutusfaas on lõppenud. Puhastage põlemiskamber ja käivitage uuesti.

Need alarmid tuletavad teile meelde, et enne katla sisselülitamist tuleb põlemiskamber puhastada õigesti.

Toidet pole

Juhul kui elektritoide puudub kauem kui üks minut, võib katel veidi suitsu välja ajada: see ei põhjusta riske. Niipea, kui elektritoidet taastub, on ekraanil sõnad "COOL FIRE". Pärast jahutusfaasi lõpetamist käivitus katel uuesti vastavalt eelmistele seadetele.

! NB

Ärge püüdke katelt käivitada enne soovitud aega või see võib blokeeruda. Sellisel juhul lülitage pelletikatla tagaküljel asuv lüliti välja 1 minutiks, lülitage see uuesti sisse ja oodake 10 minutit enne katla käivitamist.

! NB

Pistikupesa, kus katel on ühendatud, peab olema varustatud maandusühendusega, mis vastab kehtivatele eeskirjadele. Tootja ei vastuta hooletust paigaldamisest tulenevate kahjustuste eest.

Lähtesta termostaat manuaalselt

Süsteemi surve ohutus kontroll

Süsteemi survet kontrollitakse elektrooniliselt ja see peab olema vahemikus 0,5 kuni 2,3 baari. Kui see nii ei ole, annab katel signaali ja näitab ekraanil sõnu "ALAR PRESS".

Vajutage ekraanil olevat nuppu . Kontrollige süsteemi rõhku, hoides klahvi mõne sekundi jooksul all. Lugege ekraanil rõhu väärtust.

Kaitseventiil hoiab rõhu alla 2,5 baari väärtuse, lastes ülearusel veel automaatselt välja voolata.



Probleemid ja lahendused

! NB

Kõik remondid peab teostama ainult spetsialist, kusjuures katel peab olema täiesti jahtunud ja elektritoide lahutatud. Keelatud on seadme volitamata muutmise ja osade asendamine mitte originaalidega. Rasvases kirjas märgitud toimingud peavad läbi viima spetsialiseeritud töötajad.

Kontrollige nõuetekohast põlemist leegi kuju ja värvi alusel

PROBLEEM	VÕIMALIK PÕHJUS	MIDA TEHA
Leek pakseneb põhjas ja ots ei ole ülespoole tõmmatud.	1. Halb seadistus, mis määrab: <ul style="list-style-type: none"> • Liiga palju pelleteid • Madal ventilaatori kiirus 2. Kanal on ummistunud või on vastusurve, mis takistab suitsu sujuvat väljavoolu	1. Seadistage katel 2. Puhastage suitsutoru ja kontrollige rõhulüliti, mis mõõdab korstna hõrendust
Leek paisunud ja värvus muutus oranžist kollaseks, tumedate otstega	1. Põlemine on vale 2. Leegi hapnikupuudus	1. Seadistage katel 2. Veenduge, et õhukanal ei oleks unnistunud 3. Võtke ühendust volitatud abikeskusega

Normaalsel põlemisel peaks leek olema koonus, kompaktne, iseloomuga "elav" ja tipud kipuvad olema vertikaalsed või suunatud tulekolde tagaosa suunas. Peab tunduma, et leeki tõmmatakse ülespoole.

Mehaanilise või elektroonilise põhjusega seotud kõrvalkalded

PROBLEEM	VÕIMALIK PÕHJUS	MIDA TEHA
Pelletit ei söödeta põlemiskambrisse.	1. Pelleti punker on tühi 2. (Saepuruga) blokeeritud tigu 3. Teo mootor on defektne 4. Defektne juhtseade 5. Üks käsitsi lähtavatest termostaatidest on rakendunud	1. Täitke punker 2. Tühjendage punker ja vabastage tigu 3. Vahetage mootor 4. Asendage juhtseade 5. Lähtestage katla tagaküljel asuv ohutustermostaat pärast põhjuse kindlakstegemist (ja kõrvaldamist)
Katel ei tööta	1. Toitepistik pole ühendatud 2. Elektrivarustuse puudumine 3. Tõmbeventilaatori seaded vajavad muutmist 4. Pelleti või vee termoandur lukustuses 5. Kaitse läbi 6. Võõrkehad korstnas või katlas	1. Kontrollige süüteküünla õiget asendit 2. Kontrollige, kas pistik on ühendatud ja et pealüliti on asendis "I". 3. Võtke ühendust volitatud abikeskusega 4. Oodake pelletipunkri või veesärgi jahtumist ja lülitage katel sisse 5. Vahetage kaitse välja 6. Eemaldage kõik võõrkehad korstnast või suitsutorust. Soovitav on korstnapühkija sekkumine

Tuli kustub või katel peatub iseenesest	<ol style="list-style-type: none"> 1. Pelleti punker on tühi 2. Pelleteid ei söödeta 3. Pelletitemperatuuri anduri sekumine 4. Uks ei ole korralikult suletud või tihendid kulunud 5. Katla temperatuur on liiga kõrge 6. Sobimatud pelletid 7. Madal pelletikogus 8. Põlemiskamber on määrdunud 9. Suitsväljund on ummistunud 10. Tõmbeventilaatori mootori viga 11. Rõhulüliti on vigane või defektne 	<ol style="list-style-type: none"> 1. Täitke punker Kui see on esimene süüde, ei pruugi kütus, mis peab minema punkrist põletisse, õigel ajal ja õiges koguses saabuda. 2. Kui pärast korduvat süütamist leeki ei ilmnenud, isegi kui pelleteid regulaarselt ette antakse, võib probleem olla seotud küttekeha komponentidega või ebakorrekse paigaldamisega 3. Laske katlal täielikult jahtuda, lähtestage termostaat, kuni lukustus lõpeb, taaskäivitage katel; Kui probleem püsib, pöörduge tehnilise abi poole 4. Sulgege uks või asendage tihendid originaalvaruosadega 5. Vajadusel kontrollige veepumba nõuetekohast tööd, asendage see 6. Kasutage tootja soovitatud pelletitüüpi (6 mm) 7. Kontrollige kütuse etteande määra tehnilise teenistuse poolt 8. Puhastage põlemiskamber, järgides juhendit 9. Puhastage suitsutoru 10. Kontrollige mootorit ja vajadusel asendage 11. Vahetage rõhulüliti
Katel töötab paar minutit ja siis kustub.	<ol style="list-style-type: none"> 1. Süütetsükkel ei ole lõppenud 2. Elektrivarustuse ajutine rike. 3. Suitsukanal on ummistunud. 4. Temperatuuriandurid on vigased või purunenud. 5. Süüteküünla tõrge. 	<ol style="list-style-type: none"> 1. Taaskäivitage süütetsükkel 2. Vt eelmist juhendit 3. Puhastage suitsutoru 4. Kontrollige ja asendage andurid vastavalt vajadusele 5. Kontrollige ja vajadusel asendage
Pellet koguneb restile, ukseklaas määrdub ja leek on nõrk	<ol style="list-style-type: none"> 1. Ebapiisav põlemisõhk 2. Pelletid on niisked või sobimatud 3. Tõmbeventilaatori mootor on katki 4. Vale seadistus. Õhu ja pelleti vaheline suhe 	<ol style="list-style-type: none"> 1. Kontrollige, kas ruumi õhu sisselaskeava on olemas ja vaba. Kontrollige, kas põlemisõhu filter Ø 5 cm õhu sisselaskeaval ei ole ummistunud. Puhastage rest ja kontrollige, et kõik õhuteed oleksid puhtad. Tehke põlemiskambri ja suitsutoru üldine puhastamine. Kontrollige ukse tihendite olekut 2. Vahetage pelletid kvaliteetsete vastu 3. Kontrollige mootorit ja vajadusel asendage 4. Võtke ühendust oma volitatud abikeskusega
Tõmbeventilaatori mootor ei tööta	<ol style="list-style-type: none"> 1. Katlale ei ole elektrivarustust 2. Mootor on katki 3. Defektne juhtseade 4. Juhtpaneel on katki 	<ol style="list-style-type: none"> 1. Kontrollige toitepinget ja kaitsmeid 2. Kontrollige mootorit ja kondensaatorit ning vajadusel asendage 3. Asendage juhtseade 4. Asendage juhtpaneel
Õhuventilaatori töö ei lõpe kunagi	<ol style="list-style-type: none"> 1. Temperatuuriandur on vigane 	<ol style="list-style-type: none"> 1. Kontrollige anduri tööd ja vajadusel asendage 2. Kontrollige mootori tööd ja asendage vajadusel

Automaatses asendis töötab katel alati täisvõimsusel	1. Ruumi termostaat on seadistatud maksimaalseks 2. Temperatuurandur on vigane 3. Juhtpaneel on vigane või katki	1. Lähtestage termostaadi temperatuur 2. Kontrollige anduri tööd ja vajadusel asendage 3. Kontrollige paneeli ja asendage vajadusel
Katel käivitub "üksik"	1. Taimerivale programmeerimine	1. Kontrollige taimerivale seadeid
Võimsus ei muutu isegi siis, kui olete käsitsi reguleerinud	1. Katel on seatud võimsuse automaatseks korrigeerimiseks proportsionaalselt temperatuuriga	1. Võtke ühendust oma hoolduskeskusega

Kütteahelaga seotud anomaaliad

PROBLEEM	VÕIMALIK PÕHJUS	MIDA TEHA
Katla kasutamisel ei tule temperatuuri tõusu	1. Ebaõige põlemisreguleerimine 2. Katel / süsteem määrduinud 3. Katla ebapiisav võimsus	1. Kontrollige parameetreid 2. Kontrollige ja puhastage katel 3. Kontrollige, kas katel on vastavalt süsteemi nõuetele õige suurusega
Kondensatsioon katlas	1. Vigane katla maksimaalne vee temperatuur 2. Ebapiisav kütuse etteanne	1. Tõstke katlavee temperatuuri. Vaikeseadistus on 65 ° C, ja seda ei saa seadistada alla 40 ° C või üle 80 ° C. Vee temperatuuri ei soovitata seada alla 55 ° C, kuna võib tekkida kondensatsioon. Reguleerige pumba käivitumine kõrgemale temperatuurile kui 50/55 ° C. 2. Võtke ühendust hoolduskeskusega
Radiaatorid külmad talvel, kuid katel keeb	1. Ringluspumpa ei käivitata, kuna see on blokeeritud 2. Radiaatorites on õhk	1. Vabastage ringluspumba rootor, eemaldades pistik ja keerates võlli kruvikeerajaga. Kontrollige elektriühendusi, vajadusel asendage 2. Ventileeri radiaatoreid
Kuuma vett ei tule	1. Ringluspump on blokeeritud	1. Vabastage ringluspump

<p>Katel läheb modulatsioonifaasis keemistemperatuurini</p>	<p>1. Katla temperatuur on seatud liiga kõrgele 2. Katla võimsus on seatud liiga kõrgeks.</p>	<p>1. Langetage katla temperatuuri 2. Vähendage töövõimsuse väärtust</p>
<p>Katel läheb "modulatsiooni", kuna see saavutab katla termostaadile seatud temperatuuri isegi katla madalatel temperatuuridel.</p>	<p>1. Muuda suitsutemperatuuri maksimaalse väärtuse parameetrit 2. Määratud katel: suitsul on liiga kõrge temperatuur</p>	<p>1. Võtke ühendust hoolduskeskusega 2. Puhastage soojusvaheti</p>
<p>Sooja tarbevee temperatuuri suur varieeruvus *</p>	<p>1. Vee vooluhulk on liiga kõrge</p>	<p>1. Vähendage vee voolu (4/6 liitrit minutis)</p>
<p>Sooja tarbevee tootlus väike *</p>	<p>1. Vee ebapiisav rõhk trassis 2. Kraani või segisti ummistus katlakivi tõttu 3. Vee soojusvaheti ummistus 4. Soojusvaheti ei tööta 5. Õhk sees: pumba kavitatsioon õhu tõttu, vesi ei liigu.</p>	<p>1. Kontrollige rõhu vähendamise klapi seadistust 2. Paigaldage vee demineraliseeriija 3. Kontrollige ja puhastage sanitaarseadmeid 4. Vahetage plaatsoojusvaheti välja 5. Eemaldage õhk süsteemist</p>

(*) – tarbevee soojusvahetiga katla/kamina korral

! NB

Ärge kunagi lülitage kütteseadet välja elektritoite katkestamisega!

Laske alati sulgemistsükli lõppeda, vastasel juhul võite seadet kahjustada ja teil on tulevikus probleeme süütega.

Hooldus ja puhastamine - malmist põlemiskolle

! NB

Kõikide osade puhastamine peab toimuma täieliku jahtunud katlaga ja lahtiühendamise teel, et vältida põletusi ja termilist šokki. Katel ei vaja palju hooldust kui kasutada sertifitseeritud kvaliteetset pelletit. Hoolduse vajadus varieerub sõltuvalt kasutustingimustest (korduvalt sisse- ja väljalülitamine) ning nõutavast töö intensiivsusest.

Osad	Iga päev	Iga 2-3 päeva tagant	Iga nädal	15 päeva tagant	30 päeva tagant	60-90 päeva tagant	Iga aasta
Põlemiskolle	◇						
Tuha kogumise sektsiooni puhastamine imiseadmega		◇					
Tuhasalve puhastamine		◇					
Soojusvaheti (turbulaatorid)	◇						
Leegi suunaja		◇					
Sise soojusvaheti / suitsu ventilaatori sektsiooni puhastamine						•	
Kogu soojusvaheti puhastamine							•
Puhastage slepe "T" lüli						•	
Lõõr							•
Uksetihend tuhast						•	
Siseosad							•
Suitsutoru							•
Tsirkulatsioonipump							•
Plaatsoojusvaheti							•
Hüdraulilised komponendid							•
Elektromehaanilised komponendid							•

◇ kasutaja poolt

• volitatud hoolduskeskuse poolt

KASUTAJA poolt

Igapäevane kontroll

Katel vajab lihtsat ja põhjalikku puhastamist, et tagada tõhusam jõudlus ja tõrgeteta töö.

Katla sisemuse puhastamisel, et vältida tuha sattumist ruumi, saate käivitada tõmbeventilaatori.

Selle funktsiooni lubamiseks peate vajutama nuppu **SET** ja seejärel .

Ekraan näitab "**PUL STUF**" (puhastab katelt).

Ventilaatori seiskamiseks vajutage lihtsalt nuppu ja hoidke seda all  või oodake puhastustsükli lõpetamist (255 sekundit).

Enne iga alustamist tühjendage restilt alati jäägid. Pidage meeles, et süütamist ja optimaalset tööd saab tagada ainult korralikult puhastatud katlaga. Tiigli (põlemiskorvi) paigaldamisel kontrollige hoolikalt, et see sobituks oma pesa.

Tiigli servade ja tiigli toestuspinna vaheliste kontaktide piirkonnas ei tohiks olla põlemisjääke.

Katla korrektseks tööks peavad õhugaugud olema alati puhtad ja avatud !!!

Soojusvahetite puhastus - katel väljas

Mida mustem on katel, seda vähem soojust ta süsteemi annab.

Seetõttu on väga oluline soojusvaheti torud selle saastumise ja ummistumise vältimiseks.

Lihtsalt lükake ja tõmmake kangi umbes 20 korda, nii et vedrud saaksid eemaldada torudes kogunenud tahma (ZVB 16 korral asub hoob katla vasakul küljel).



Kontrolli iga 2-3 päeva tagant

Tuha kogumiskasti puhastamine

Puhastage ja tühjendage tuhasalv hoolikalt, ettevaatust kuuma tuhaga. Tuhaimuri kasutamiseks peab tuhk olema täiesti külm. Ainult siis, kui tuhk on täiesti külm, võite kasutada ka tolmuimejat, mis sobib teatud suurusega osakeste korjamiseks.

Puhasta tuha- ja põlemiskamber ning süüteküünla ava

Leegisuunaja puhastamine



Roostevabast terasest pindade puhastamine

Tavaliselt ei ole neid pindu vaja töödelda, kuid kui on vaja, tuleb vältida nende puhastamist abrasiivsete materjalidega. Roostevaba ja satiiniga harjatud terase pindade puhul soovime puhastada paberrätiga või puhta niiske lapiga, niisutatud pesemisvahendiga, mis on valmistatud mitteioonsetest pindaktiivsetest ainetest (<5%).

! NB

Vältida naha ja silmade kokkupuudet puhastusvahenditega. Kui see juhtub, loputage rohke veega ja võtke ühendust lähima meditsiinikeskusega.

Värvitud osade puhastamine

Ärge puhastage värvitud osi märgade kaltsudega, kui seade on töös või kuum, et vältida värvi kuumenemist, mis võib põhjustada selle eemaldamist. Ärge kasutage abrasiivseid või agressiivseid tooteid või materjale. Puhastage niiske puuvillase või paberkäterätiga. Tootja poolt kasutatavad ränivärvid omavad tehnilisi omadusi, mis muudavad need väga kõrge temperatuuri suhtes vastupidavaks. Siiski on füüsiline piir (380–400 ° C), mille järel värv hakkab tuhuma või (üle 450 ° C) klaasistuma; see võib siis kooruda ja eemalduda teraspinnalt. Kui see juhtub, tähendab see, et on saavutatud temperatuurid, mis on palju kõrgemad kui need, kus seade korralikult töötab.

! NB

Ärge kasutage abrasiivseid materjale. Puhastage niiske puuvillase või paberkäterätiga.

Puhastage tuhasalv. Tuhasalvele pääseb ligi kahe tiibmutri eemaldamisega, mis hoiavad salve. Eemaldage salv, tühjendage ja puhastage seinad ja nurgad imiseadmega või spetsiaalse tööriistaga. Seejärel kinnitage salv ja pingutage kaks mutrit, et tagada tihedus, mis on töö ajal väga oluline.



Kontrollige iga 60/90 päeva järel (ainult katla 20/24 puhul)

Puhastage suitsuventilaatori osa.

Sektsiooni sees, kus on tuhasalv, on teine kinnitatud kate, mis võimaldab juurdepääsu kanalisse, mis asub suitsuventilaatori küljes. Kasutage selle põhjalikuks puhastamiseks imiseadet. Kontrollige tihendi terviklikkust.

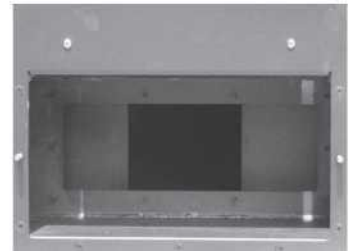

Puhastage suitsuventilaatori osa. (ainult katla 28/32 puhul)

Sektsiooni sees, kus on tuhasalv, on teine kinnitatud kate, mis võimaldab juurdepääsu kanalisse, mis asub suitsuventilaatori küljes. Kasutage kapi põhjalikuks puhastamiseks imiseadet. Kontrollige tihendi terviklikkust.



Puhastamine isepuhastuva põleti puhul

Kui teie katlal on isepuhastuv põlet, ei tohi seda puhastamise ajal eemaldada, tuhka eemaldada tuhaimuriga. Katla korrektseks tööks peavad õhugaugud olema alati puhtad ja avatud !!!

Katla sisemuse puhastamisel, et vältida tuha väljapääsu, saate käivitada suitsugaasi ventilaatori.

Selle funktsiooni lubamiseks peate vajutama nuppu  ja siis .

Ekraan näitab "PUL STUF" (puhastab katelt).

Ventilaatori seiskamiseks vajutage lihtsalt nuppu ja hoidke seda all  või oodake puhastustsükli lõpetamist (255 sekundit).



Hooldus ja puhastamine - katel tuha kokkusurujaga

Osad	Iga päev	Iga 2-3 päeva tagant	Iga nädal	15 päeva tagant	30 päeva tagant	60/90 päeva tagant	Iga aasta
Põlemiskolle			◇				
Tuha kogumise sektsiooni puhastamine imiseadmega		◇					
Tuhasalve puhastamine		◇					
Soojusvaheti (turbulaatorid)	◇						
Leegi suunaja		◇					
Sise soojusvaheti / suitsu ventilaatori sektsiooni puhastamine						•	
Kogu soojusvaheti puhastamine							•
Puhastage slepe "T" lüli						•	
Lõõr							•
Uksetihend tuhast						•	
Siseosad							•
Suitsutoru							•
Tsirkulatsioonipump							•
Plaatsoojusvaheti							•
Hüdraulilised komponendid							•
Elektromehaanilised komponendid							•

◇ kasutaja poolt

• volitatud kvalifitseeritud tehnilise abi poolt

Puhastamine isepuhastuva katla puhul

Katel vajab lihtsat ja põhjalikku puhastamist, et tagada tõhusam jõudlus ja tõrgeteta töö.

Kui teie katlal on isepuhastuv põleti, ei tohi seda puhastamise ajal eemaldada; puhastada tuhaimejaga

Katla sisemuse puhastamisel, et vältida tuha väljapääsu, saate käivitada suitsugaasi ventilaatori.

Selle funktsiooni lubamiseks peate vajutama nuppu ◀▶ ja siis ⏻.

Ekraan näitab "PUL STUF" (puhastab katelt).

Ventilaatori seiskamiseks vajutage lihtsalt nuppu ja hoidke seda all ⏻ või oodake puhastustsükli lõpetamist (255 sekundit).



Enne iga alustamist tühjendage restilt alati jäägid. Pidage meeles, et katla süütamist ja optimaalset tööpõhimõtet saab tagada ainult korralikult paigaldatud ja puhastatud katel. Pidage meeles, et süütamist ja optimaalset tööd saab tagada ainult korralikult puhastatud katlaga. Katla korrektseks tööks peavad õhuaugud olema alati puhtad ja avatud !!!

Kontrollige iga 15 päeva järel

Tuhakoguja lahtivõtmine

Tühjendage vajadusel tuhakoguja. Sahtlite seisundi kontrollimiseks avage ülemine kate, mis avab kaks ülemist konksu. II sahtli puhastamine on vajalik järgmiselt:

- Veenduge, et ülemine kaas on suletud
- Avage 2 külgekangi
- Eemaldage tuhakoguja katlast

	
<ul style="list-style-type: none">• Sule tuhakoguja ava	<ul style="list-style-type: none">• Tühjenda tuhakoguja täielikult. Rattad aitavad seda manööverdada.

Hooldus ja puhastamine

Leegisuunaja puhastamine iga 2-3 päeva järel

Katel on varustatud leegisuunajaga, mis tuleb eemaldada põlemiskambri puhastamise ajal.



Katla väljalülitamine pikemaks ajaks

Katla väljalülitamise ajaks tuleb see elektrivõrgust lahti ühendada. Suurema ohutuse tagamiseks, eriti kui majas on lapsed, soovitame eemaldada katla toitekaabel.



Enne katla konserveerimist tuleb kõik pelleti jäägid punkrist eemaldada pika pikendusega tolmuimejaga. Kui kütus jääb punkrisse, võib see niiskust saada, kleepuda ja olla järgmise hooaja alguses raske süüdata.

Kui pealüliti (mis asub katla tagaküljel) vajutamine ei pane juhtpaneeli näidikut põlema, võib see tähendada, et hoolduskaitse tuleb asendada.

Katla tagaosas on kaitseseade, mis asub toitepistikku all. Kruvikeeraja abil avage kaitsmekambri kaas ja asendage vajadusel kaitsmega (3,15 AT viitega tüüp).

Ühendage seade tagasi ja vajutage põhilülitit.

TEHNILINE PUHASTAMINE

Kontrolli iga aasta

Suitsugaaside ventilaatori puhastamine

Eemaldage kinnituskruvid ja eemaldage suitsu ventilaator selle puhastamiseks. Tehke seda ettevaatlikult, et ventilaatori labad ei painduks.

Puhasta lõõrid

Puhastage suitsutorustik, eriti hoolikalt liitmikud, kõverad ja horisontaalsed osad. On vajalik kontrollida ja eemaldada kõik tuha ja tahma ladestumised, et vältida suitsu läbipääsu ummistumist.

Puhasta soojusvaheti

Keerake kruvid lahti, tõstes toru ülemist katet. Tõmmake välja ja puhastage kõik soojusvaheti torud pehme harjaga.

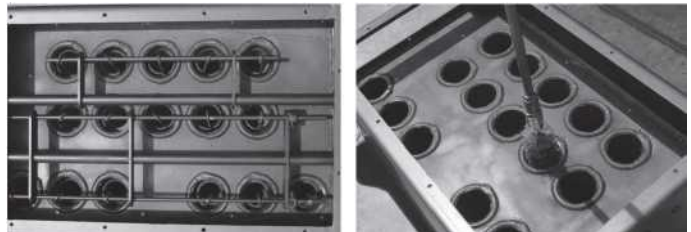

Tehke puhastamine pärast igasse torusse paigaldatud vedrude eemaldamist. Operatsioon on lihtne, eemaldades vedrud horisontaalsest tihtist, millele need on kinnitatud.

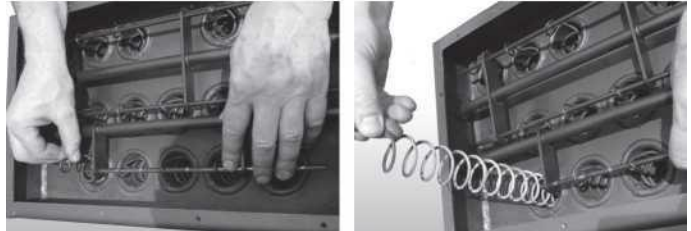

Selleks saab horisontaalselt tihvti tõmmata läbi katla korpuse seina, eemaldades eelnevalt katla küljed.



Nüüd on soojusvaheti ülemine osa vaba igasugusest takistusest, et võimaldada täiuslikku puhastamist. Õige puhastamise tegemiseks on soovitatav eemaldada kõik horisontaallosad kruvikeerajaga, seejärel eemaldada tuhk.



Selleks eemaldamise küljed ja kõik horisontaalsed vardad tihvtide eemaldamise teel.

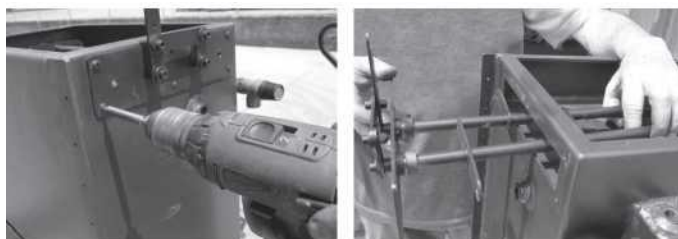

Pärast soojusvaheti ülemise osa puhastamist hoidke ülemist sulgurit.

Kate tuleb sulgeda nii tavaliste kruvidega kui ka keraamiliste kiudtihenditega, et tagada gaasikindlus.

See üldine puhastamine peaks toimuma hooaja lõpus, et hõlbustada kõikide põletusjääkide üldist eemaldamist, mitte oodata liiga kaua, sest aja ja niiskuse tõttu võivad need jäägid tihenduda.

Kontrollige katla ukse keraamilisi kiudtihendeid.

!

Teie ohutuse tagamiseks tuleb suitsueemaldussüsteemi puhastamise sagedus määrata selle põhjal, kuidas katelt kasutatakse.

Ebapiisava puhastamise korral võib esineda funktsionaalseid probleeme, näiteks:

- halb põlemine
- klaasi tumenemine
- restide ummistumine tuha ja pelletite kogunemisega
- tuha ladestamine ja ülemäärane sadestumine soojusvahetil, mille tulemuseks on halb jõudlus.

Elektromehaaniliste komponentide kontrolli peab läbi viima ainult kvalifitseeritud personal, kellel on tehnilisi teadmisi elektri ja põlemise kohta.

Soovitame teha iga-aastase hooldusteenuse, eelistatavalt teeninduslepingu alusel. Selle teenuse oluline osa on visuaalne ja funktsionaalne kontroll järgmiste komponentide üle:

- teomootor
- suitsu väljatõmbeventilaator
- suitsuandur
- soojusvaheti ventilaator
- süüteküünal
- lähtestatav pelletitermostaat
- ruumitemperatuuri andur
- rõhuandur
- emaplaat
- kaitsmete paneel – emaplaat

! NB

Neid toiminguid peaks tegema volitatud hoolduskeskuse esindaja. Kui neid toiminguid teeb kasutaja, võtab ta endale vastutuse kahju tekkimise korral. Hoolduskeskuse poolt tehtava hoolduse eest maksab ahju kasutaja.

Tuha tihendaja puhastamine (kui see on olemas)

Eemaldage põlemiskambri alla asetatud kattedoldi kruvid.
Eemaldage tolmuimejaga kanalis kogunenud tuha jäljed.

!

Toiming on teostatav, kui katel on välja lülitatud ja täiesti külm.



Cerbos

küttesüsteemid • müük • paigaldus • hooldus

Paide mnt 7, Pärnu 80042, Eesti • www.cerbos.ee